

# Moulinex®

## Мультиварка-скороварка

RU

UK

KK



[www.moulinex.ru](http://www.moulinex.ru)

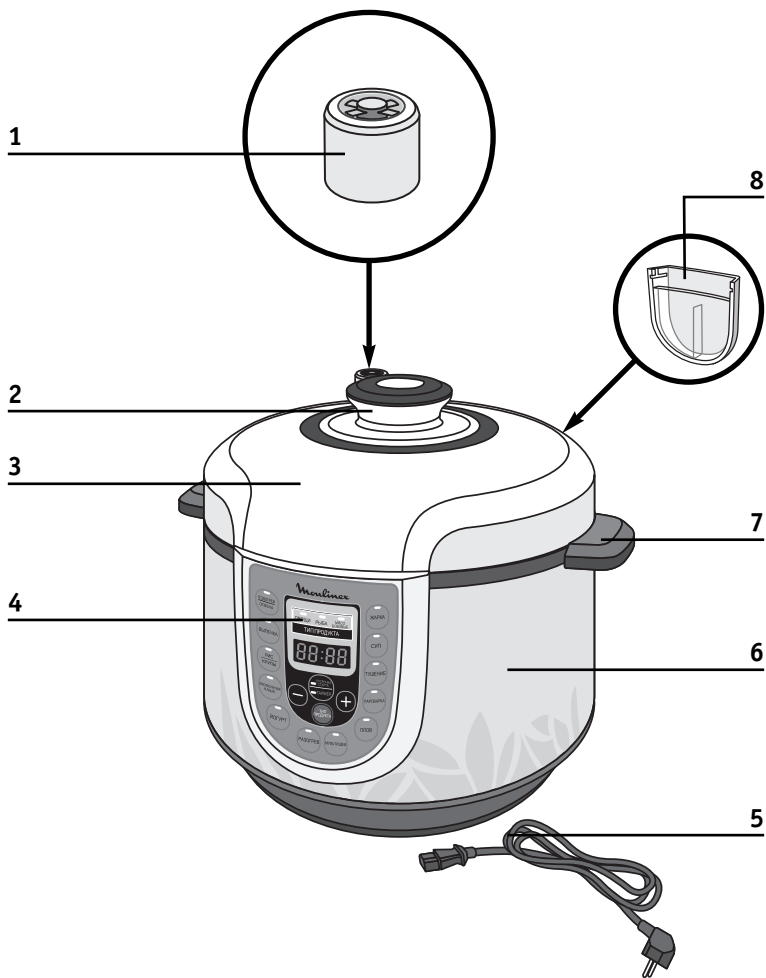

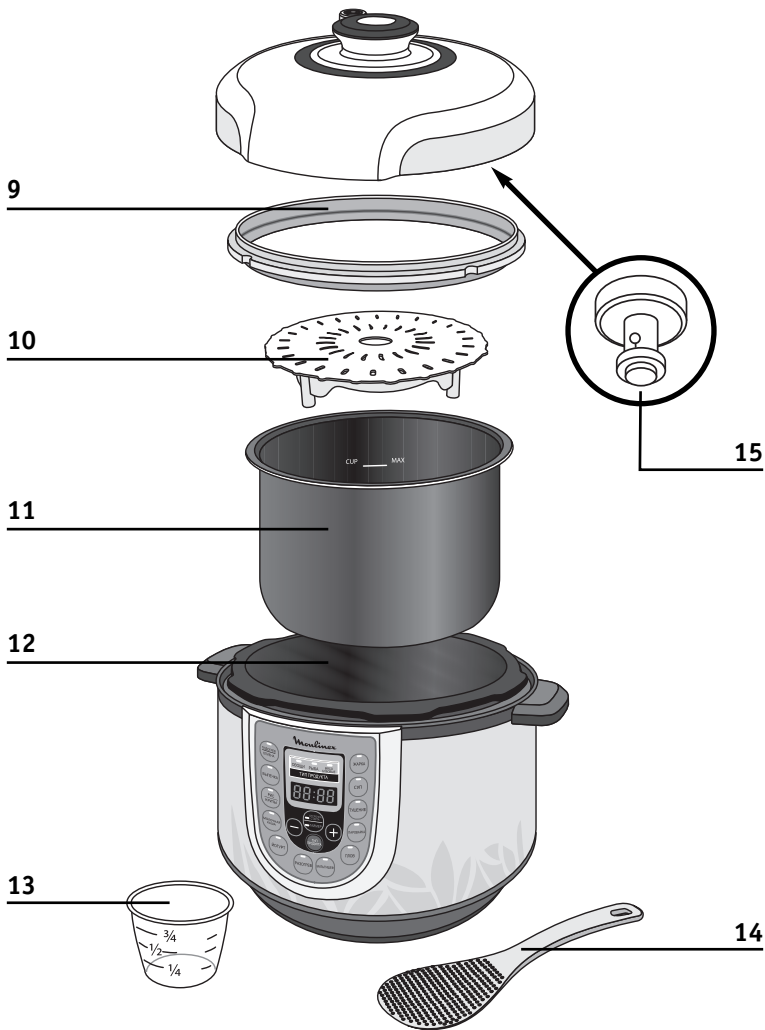

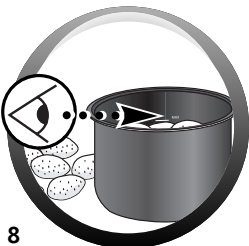
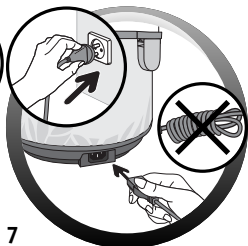
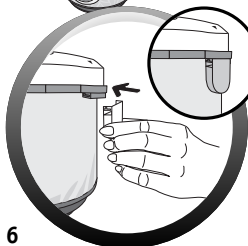
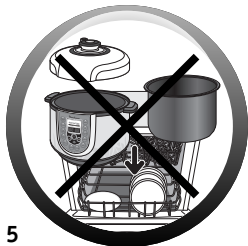
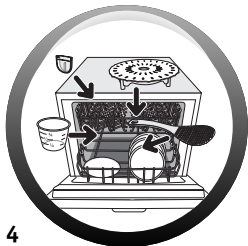
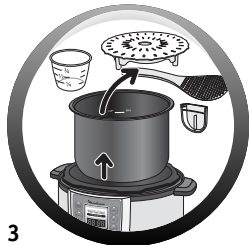

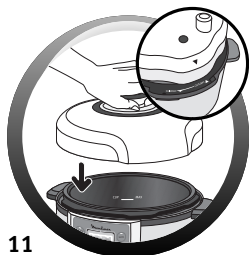
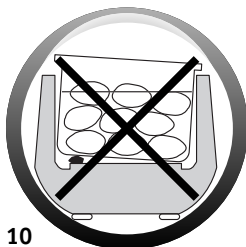

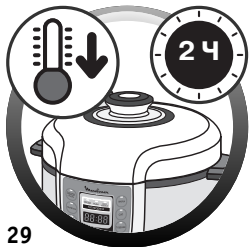
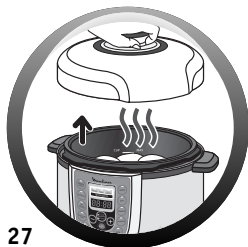
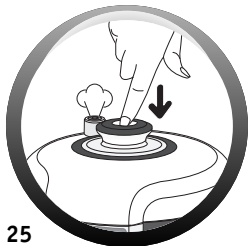

3

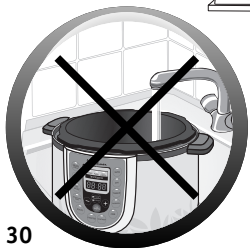
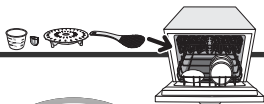

30

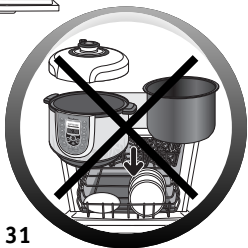

31

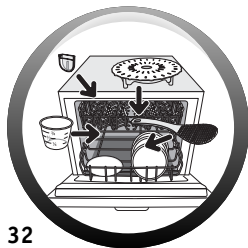

32



33



34



35



36

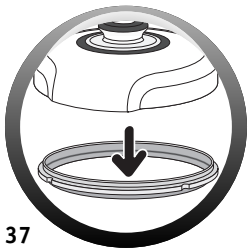

37

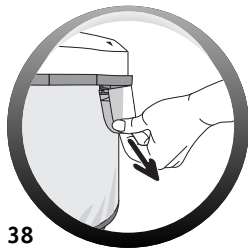

38

# Важные меры безопасности

## Инструкция по безопасности

- Детям младше 8 лет не разрешается пользоваться прибором. Прибор может использоваться детьми в возрасте 8 лет и старше, если они находятся под постоянным наблюдением. Прибор может использоваться лицами без соответствующих знаний и опыта и людьми с ограниченными физическими, сенсорными или умственными способностями, если их проинструктировали о работе с прибором, и они знают о возможных рисках. Храните прибор и сетевой шнур в месте, недоступном для детей младше 8 лет. Очистку и обслуживание прибора должны осуществлять только взрослые.
- Используйте мультиварку только на устойчивой рабочей поверхности, с установленными ручками, во избежание разлива горячей жидкости.
- Прибор не предназначен для использования людьми (включая детей) с ограниченными физическими, сенсорными или умственными способностями и лицами без соответствующих знаний и опыта. Использование прибора такими людьми допускается только под наблюдением лица, отвечающего за их безопасность, и при условии предоставления с его стороны четких инструкций по работе с прибором.



- Следите за тем, чтобы дети не играли с прибором.
- Ваш прибор предназначен исключительно для бытового использования. Он не предназначен для использования в следующих ситуациях, на которые гарантия не распространяется:
  - на кухнях, отведенных для персонала магазинов, офисов и в других профессиональных средах;
  - на фермах;
  - постояльцами отелей, мотелей и иных заведений, предназначенных для временного проживания;
  - в заведениях типа "гостевые комнаты".
- Данный прибор оснащён съёмным сетевым шнуром: если сетевой шнур или сетевая вилка повреждены, то следует обратиться в авторизованный сервисный центр для их замены.
- Не погружайте прибор в воду.
- Этот прибор не предназначен для использования с внешним таймером и не управляется отдельной системой дистанционного управления.
- Очистите все детали, контактирующие с пищевыми продуктами, губкой, смоченной в горячей воде с жидкостью для мытья посуды.

• **Прочитайте инструкцию и строго придерживайтесь рекомендаций по эксплуатации. Храните инструкцию.**

- В целях вашей безопасности данный прибор соответствует действующим нормам и стандартам (директивы, касающиеся низкого напряжения, электромагнитной совместимости, материалов, соприкасающихся с продуктами, охраны окружающей среды и др.).
  - Проверьте, соответствует ли напряжение в сети указанному на приборе (переменный ток).
  - Принимая во внимание разнообразие действующих стандартов, проверьте прибор в местном авторизованном сервисном центре, если он будет использоваться не в той стране, где был приобретен.
  - Не помещайте прибор вблизи от источников тепла или в горячую печь: вы можете серьезно повредить его.
  - Данный прибор предназначен исключительно для бытового использования. Его нельзя использовать в профессиональных целях. Неправильное использование прибора аннулирует гарантию и делает её недействительной.
  - Используйте прибор на ровной, устойчивой и жаропрочной рабочей поверхности, вдали от водяных брызг.
  - Никогда не оставляйте работающий прибор без присмотра. Храните прибор в недоступном для детей месте.
  - Не оставляйте шнур свисающим.
  - Данный прибор предназначен исключительно для бытового использования, внутри помещения.
  - Включайте прибор только в розетку с заземлением.
  - Не используйте удлинитель. Если вы берёте на себя ответственность за использование удлинителя, то убедитесь в том, что он находится в хорошем состоянии, имеет заземлённую розетку и соответствует напряжению прибора.
  - Не выдергивайте шнур из розетки.
  - Не пользуйтесь прибором, если:
    - прибор или сетевой шнур поврежден;
    - в случае падения прибора на землю или наличия видимых повреждений, а также в случае нарушений в работе.
- В этом случае рекомендуется сдать прибор в ремонт в авторизованный сервисный центр. Никогда не разбирайте прибор самостоятельно.
- **Соприкосновение с горячей поверхностью прибора, а также с горячей водой, паром или продуктами, может вызвать серьезные ожоги.**
  - Всегда выключайте прибор в следующих случаях:
    - непосредственно после использования;
    - для его перемещения;
    - перед чисткой или обслуживанием прибора;
    - если он неправильно функционирует.
  - Запрещается использовать прибор с пустой чашей или без неё.

- Переход в режим сохранения в разогретом состоянии включается автоматически. Не препятствуйте этому переходу.
- Запрещено вынимать чашу во время работы прибора.
- Запрещено устанавливать прибор непосредственно на горячую поверхность, либо вблизи источников тепла или пламени, так как это может быть опасно или привести к поломке прибора.
- Чаша должна соприкоснуться непосредственно с нагревательной пластиной. Попадание между чашей и пластиной посторонних предметов или кусочков пищи приведёт к нарушению правильной работы прибора.
- Запрещается закладывать продукты или заливать воду в прибор до тех пор, пока чаша не зафиксирована.
- Соблюдайте дозировки, указанные в рецептах.
- Во время приготовления пищи выделяется пар и тепло из прибора. Берегите лицо и руки. Не поворачивайтесь лицом к отверстиям выпуска пара и не держите руки вблизи них. Запрещено закрывать отверстия выпуска пара.
- Не погружайте прибор в воду и не наливайте воду в него, только в его чашу.
- В случае возгорания какой-либо детали прибора не пытайтесь потушить её при помощи воды. Для гашения пламени используйте небольшое влажное полотенце.
- Любое вмешательство в прибор должно производиться только в авторизованном сервисном центре с использованием оригинальных запасных частей.

## Участвуйте в охране окружающей среды!

- Прибор предназначен для многолетней эксплуатации. Тем не менее, когда вы решите его заменить новым прибором, не забудьте позаботиться об охране окружающей среды.
- Перед утилизацией прибора следует извлечь батарейку из таймера и сдать её на переработку в местный центр утилизации отходов (в зависимости от модели).



### **Защита окружающей среды – наша главная забота!**

- ① Данный прибор содержит ценные материалы, которые можно переработать и использовать повторно.
- ➔ Сдайте прибор в местный центр утилизации отходов.

## ● Описание

- |                               |  |                         |
|-------------------------------|--|-------------------------|
| 1 Клапан регулировки давления | 6 Корпус                               | 11 Внутренняя чаша      |
| 2 Ручка крышки                | 7 Ручка для переноски                  | 12 Изолирующее покрытие |
| 3 Крышка                      | 8 Резервуар для конденсата             | 13 Мерный стакан        |
| 4 Панель управления           | 9 Уплотнительное кольцо                | 14 Ложка для риса       |
| 5 Шнур питания                | 10 Подставка для приготовления на пару | 15 Подвижный клапан     |

## ● Панель управления



1. Управление мультиваркой осуществляется с помощью 16 кнопок: «Подогрев/Отмена», «Выпечка», «Рис/крупы», «Молочная каша», «Йогурт», «Разогрев», «Мультишеф», «Плов», «Пароварка», «Тушение», «Суп», «Жарка», «Отсрочка старта/таймер», «Тип продукта», «+» и «-». Нажатие кнопок сопровождается звуковым сигналом.
2. В данной мультиварке предусмотрена 21 автоматическая программа; дополнительную информацию **см. в таблице 1**.
3. Для режимов «Пароварка» и «Тушение» можно выбрать тип продуктов: «Овощи», «Рыба» или «Мясо/Бобовые».

## ● Перед первым использованием

### Удаление упаковки

- Извлеките мультиварку из упаковки. Сохраните гарантийный талон и перед первым использованием обязательно ознакомьтесь с инструкцией по эксплуатации мультиварки.
- Установите мультиварку на ровной поверхности. Извлеките все, что находится внутри мультиварки: пластиковые пакеты, дополнительные принадлежности (подставку, ложку для риса, мерный стакан и влагосборник) и шнур питания.

- Перед первым использованием удалите рекламную наклейку с корпуса мультиварки.
- Внимание! Мытье внутренней чаши в посудомоечной машине не рекомендуется

### Как открыть крышку

- Чтобы снять крышку, возьмитесь за ручку, поверните ее вправо и поднимите крышку - **рис. 1-2**.

### Очистка

- Промойте водой чашу, крышку, резервуар для конденсата, подставку для приготовления на пару и уплотнительное кольцо мультиварки.

### Первое использование мультиварки

- Размотайте шнур питания, вставьте его в соответствующее гнездо на корпусе мультиварки, а затем подключите к заземленной розетке - **рис. 7**.

## Инструкция по эксплуатации

Установите резервуар для конденсата на место, указанное на **рис. 6**.

### Извлеките чашу и загрузите в нее необходимые продукты

- Выньте чашу из мультиварки.
- Поместите необходимые ингредиенты в чашу.
- Будьте внимательны – уровень продуктов и жидкости не должен превышать макс. отметку на внутренней стороне чаши - **рис. 8**.

### Установите чашу в мультиварку

- Насухо вытрите дно чаши и удалите остатки продуктов, попавшие на нагревательную пластину. Затем поместите чашу с продуктами в мультиварку, убедитесь, что чаша установлена ровно – **рис. 9-10**.
- Запрещается использовать мультиварку без чаши.

### Закройте и заблокируйте крышку (для приготовления под давлением)

- Убедитесь, что уплотнительное кольцо надежно размещено внутри крышки.
- Поместите крышку на мультиварку - **рис. 11** и, держась за ручку крышки, поверните ее влево - **рис. 12**. Положение крышки для различных функций (открыта/закрыта, но не заблокирована/закрыта и заблокирована) должно соответствовать **таблице 1**.

### Установите клапан регулировки давления

- Вставьте клапан регулировки давления и убедитесь, что он функционирует. Обратите внимание, что при установке клапан не фиксируется и остается слегка подвижным.

## Описание функций

### 1. Режим ожидания

Подключите мультиварку к розетке – система начнет самодиагностику, прозвучит звуковой сигнал, цифровой дисплей и все индикаторы загорятся. Через 1 секунду на дисплее отобразятся символы «----», что означает режим ожидания.

## 2. Рабочий режим

**1. В режиме ожидания** нажмите выбранную функцию - **рис. 13**, индикатор на кнопке начнет мигать. Для функций «Тушение» и «Пароварка» предусмотрен выбор типа продуктов – «Овощи», «Рыба», «Мясо/бобовые». Для выбора типа продукта после выбора соответствующей функции последовательно нажимайте кнопку «Тип продуктов» до выбора желаемого продукта (загорится соответствующий индикатор)

**Через 5 секунд**, если не выбрана иная функция или не нажата кнопка «Подогрев/Отмена», индикатор перестанет мигать и начнется предварительный нагрев.

**2.** Установленные по умолчанию температура, время, отсрочка старта, требуемое положение крышки, а также интервал изменений температуры и времени для каждой функции приготовления приведены ниже.

**3.** Режим подогрева По истечении времени поддержания давления на дисплее отобразится цифра «0», прозвучит звуковой сигнал и мультиварка перейдет в режим подогрева (за исключением режимов «Йогурт» и «Мультишеф»). После этого на экране отобразится «00:00», а температура будет поддерживаться между 65°C и 75°C.

Если в режиме ожидания нажать кнопку «Подогрев/Отмена», будет выбрана функция сохранения блюда горячим, на цифровом табло отобразится «00:00», а температура внутри будет поддерживаться между 65°C и 75°C.

Через 24 часа функция подогрева будет автоматически отключена, а мультиварка перейдет в режим ожидания.

**ТАБЛИЦА 1**

Программа	Тип продукта	Время приготовления			Температура приготовления			Положение крышки при готовке		
		По умолчанию	Интервал (минуты)	Шаг (минуты)	По умолчанию	Интервал	Шаг	Крышка закрыта и заблокирована	Крышка закрыта, но не заблокирована	Крышка открыта
выпечка		40 мин	10-120	5	150°	не меняется			•	
рис/крупы		9 мин	1-120	1	114°	не меняется		•		
молочная каша		10 мин	1-120	1	114°	не меняется		•		
йогурт**		8 часов	1 ч - 24 ч	30	38°	не меняется		•		
разогрев		2 мин	1-120	1	114°	не меняется		•		
мультишеф***		30 мин	5-240	5	80°	40°-160°	10°	•	•	•
плов		20 мин	1-120	1	114°	не меняется		•		
суп		12 мин	1-120	1	114°	не меняется		•		
жарка*		15 мин	1-30	1	160°	100°-160°	10°			•
пароварка	овощи	5 мин	1-120	1	114°	не меняется		•		
	рыба	10 мин	1-120	1	114°	не меняется		•		
	мясо/бобовые	10 мин	1-120	1	114°	не меняется		•		
тушение	овощи	10 мин	1-120	1	114°	не меняется		•		
	рыба	20 мин	1-120	1	114°	не меняется		•		
	мясо/бобовые	40 мин	1-120	1	114°	не меняется		•		

### \*Функция «Жарка»

В режиме жарка предусмотрено 7 температурных режимов. Для изменения температуры приготовления используйте кнопки «+» и «-», на цифровом дисплее будет показана температура. Масло для приготовления можно добавлять либо до загрузки ингредиентов, либо вместе с ними. Во избежание чрезмерного нагрева масла режим жарки рекомендуется использовать не более 30 минут.

### \*\*Функция «Йогурт»

Необходимое время брожения для йогурта - от 6 до 12 часов, в зависимости от ингредиентов, взятых за основу, и от того, какой результат вы хотите получить. По умолчанию для приготовления установлено 8 часов; при необходимости можно увеличивать или уменьшать время приготовления. Чем больше время приготовления, тем более густым и ферментированным получается йогурт. После завершения процесса приготовления получившийся йогурт необходимо убрать в холодильник минимум на 4 часа. Готовый йогурт необходимо хранить в холодильнике не более 7 дней.

### Рекомендации по приготовлению йогурта

#### Молоко

Какое молоко нужно использовать?

Классические йогурты готовятся на основе коровьего молока. Вы можете использовать растительное молоко, например соевое, а также овечье или козье молоко, однако в таком случае в зависимости от вида молока густота йогурта может быть различной.

Все виды молока, перечисленные ниже, подходят для вашего прибора, начиная от сырого непастеризованного молока и заканчивая молоком долгосрочного хранения:

#### - ультрапастеризованное молоко долгосрочного хранения:

благодаря цельному УНТ-молоку ваши йогурты получатся более густыми. При использовании молока пониженной жирности, ваши йогурты будут менее густыми. Тем не менее, вы можете использовать нежирное молоко, добавляя к нему 1-2 стаканчика сухого молока.

#### - пастеризованное молоко:

при использовании такого молока йогурты получаются более жирными, с небольшой корочкой на поверхности.

#### - цельное молоко (деревенское молоко):

обязательно прокипятите такое молоко. Кроме того, рекомендуем кипятить его как можно дольше. Использовать такое молоко без кипячения опасно. Затем дайте молоку остыть, прежде чем использовать его в йогуртнице. Не рекомендуется повторно использовать для закваски йогурты, приготовленные на основе сырого молока.

#### - сухое молоко:

при использовании сухого молока получаются очень жирные йогурты. Следуйте указаниям, приводимым на фабричной упаковке продукта.

### Закваска для йогуртов

Йогурт можно приготовить несколькими способами:

- на основе **натурального йогурта** фирменного производителя, при этом срок годности должен быть как можно более отдаленным; в таком случае из йогурта получится более активная закваска, и вы получите более густой йогурт в результате.

- на основе **сухой закваски**. В таком случае соблюдайте указанное на аннотации к закваске рекомендуемое время активизации. Такую закваску можно найти в крупных торговых центрах, аптеках и в некоторых магазинах диетических продуктов.
- на основе **изготовленного вами йогурта** – последний должен быть натуральным и свежеприготовленным. Этот процесс называется повторным использованием закваски. После 5 повторных использований количество активных ферментов в служившем для закваски йогурте снижается, и получаемый из него продукт может быть менее густым по консистенции. Поэтому рекомендуется приготовить новый продукт для закваски, используя магазинный йогурт или сухую закваску.

### \*\*\*Функция «Мультишеф»

1. Эта функция позволяет выбирать время приготовления, температуру и положение крышки (приготовление с открытой крышкой, приготовление в режиме мультиварки (крышка закрыта, но не заблокирована), приготовление в режиме скороварки (крышка закрыта и заблокирована). Для установки температуры и времени приготовления необходимо выбрать режим «Мультишеф», с помощью кнопок «+» или «-» установить необходимую температуру, нажать кнопку «Отсрочка старта/таймер» и с помощью кнопок «+» и «-» установить желаемое время приготовления.
2. Следует помнить, что в режиме приготовления под давлением в чашу необходимо добавить небольшое количество жидкости, а температура должна быть выше 100°C.

## 3. Установка времени приготовления

В таблице 1 указано время, установленное по умолчанию. Его по желанию можно изменить. После выбора режима приготовления и до запуска режима можно изменить время работы программы в интервале, указанном в таблице 1. Для изменения времени можно воспользоваться кнопкам «+» и «-» или нажать кнопку «Отсрочка/Таймер» и уменьшить/увеличить время с помощью кнопок «+» и «-» относительно установленного по умолчанию.

В режиме «Жарка» время можно изменить непосредственно в процессе приготовления, используя для этого кнопки «+» и «-».

## 4. Установка времени отсроченного старта

Во всех программах, кроме «Йогурт», «Мультишеф» и «Жарка» предусмотрена возможность отсрочки старта начала программы. Для установления отложенного старта после выбора режима приготовления и до запуска программы необходимо дважды нажать кнопку «Отсрочка/Таймер» - на дисплее загорится минимальное время отсрочки – 2 часа - **рис. 16**, после этого можно уменьшать или увеличивать время начала приготовления блюда, используя кнопки «+» и «-».



## 5. Отмена функции

Во время работы всех функций, кроме функции «Жарка» внесение изменений в программу не предполагается. Для внесения изменений в программу необходимо воспользоваться кнопкой «Подогрев/Отмена». Нажмите и удерживайте кнопку «Подогрев/Отмена» в течение одной секунды, чтобы отменить выбранную функцию и вернуться в режим ожидания.

## 6. Выпуск пара и открытие крышки

После завершения приготовления под давлением начнется автоматический постепенный выпуск пара, когда давление внутри мультиварки начнет снижаться. Этот процесс длится до 120 минут в зависимости от количества жидкости.

Чтобы ускорить сброс пара, можно также использовать кнопку быстрого выпуска пара - **рис. 25**. В этом случае этот процесс будет длиться только несколько секунд.

- Чтобы снять крышку, возьмитесь за ручку, поверните ее по часовой стрелке и поднимите крышку - **рис. 26-27**.
- После завершения приготовления отключите шнур питания от сети - **рис. 28**.

## ● Приготовление под давлением

- После нагнетания давления внутри мультиварки клапан регулировки давления поднимется. Затем будет активирована блокировка крышки, в результате чего его открытие во время приготовления будет невозможным. Ни в коем случае не пытайтесь открыть крышку во время приготовления под давлением.
- В первое время при использовании мультиварки можно заметить небольшое количество пара возле клапана регулировки давления. Это явление возникает при повышении давления и не является признаком неисправности.
- Кроме того, некоторое количество пара может выделяться из отверстия клапана регулировки давления во время приготовления.
- Выделение небольшого количества пара в режиме приготовления является нормой, поскольку этот клапан является предохранительным.

## ● Очистка и уход

- После приготовления блюда отключите мультиварку от сети для ее очистки - **рис. 28**. Рекомендуется чистить мультиварку после каждого использования. Перед очисткой мультиварки необходимо дать ей остыть (не менее двух часов) - **рис. 29**.
- Протрите корпус влажной тканью - **рис. 35-36**. Не погружайте мультиварку в воду и не наливайте воду вовнутрь корпуса.
- Снимите резервуар для конденсата и тщательно промойте его водой. Затем установите резервуар в изначальное положение - **рис. 38**.
- Промойте внутреннюю поверхность крышки, в том числе уплотнительное кольцо и подвижный клапан. Перед установкой этих компонентов на место их необходимо тщательно высушить.
- Очистите чашу и аксессуары. Не рекомендуется мыть в посудомоечной машине внутреннюю чашу, так как внешнее покрытие может потерять цвет - **рис. 31-32-33**. Не используйте металлическую губку для очистки чаши, так как это может повредить ее антипригарное покрытие.
- Чтобы очистить подвижный клапан, осторожно сдвиньте его и удалите остатки пищи с клапана и уплотнительного кольца.
- Снимите клапан регулировки давления, чтобы очистить его, а затем промойте водой. После полного высыхания клапана установите его в изначальное положение - **рис. 29**.
- Во избежание засорения регулярно проверяйте отверстие клапана регулировки давления.
- Не погружайте мультиварку в воду. Используйте только чашу, поставляемую в комплекте. Запрещается наливать воду или загружать продукты непосредственно в корпус мультиварки.
- В случае непреднамеренного погружения мультиварки в воду или попадания воды непосредственно на нагревающий элемент (без установленной чаши) обратитесь в сервисный центр для ремонта.
- Очищайте мультиварку после каждого использования.
- Уплотнительное кольцо необходимо менять каждые 2 года.

## Устранение неполадок

Неполадка	Возможные причины	Решение
Не удается открыть крышку.	Давление в чаше не позволяет открыть крышку.	<p>a. Дождитесь полного сброса давления автоматически.</p> <p>b. Нажмите и удерживайте кнопку сброса давления.</p>
	Давление в чаше сброшено полностью, однако подвижный клапан не опускается из-за его чрезмерного загрязнения.	<p>a. С помощью тонкой палочки протолкните плавающий клапан вниз до его опускания.</p> <p>b. Для последующего использования очистите и насухо протрите подвижный клапан.</p> 
Не удается закрыть крышку.	Уплотнительное кольцо установлено неправильно.	Установите уплотнительное кольцо правильно.
	Подвижный клапан заблокирован и не опускается из-за его чрезмерного загрязнения.	<p>a. С помощью тонкой палочки протолкните плавающий клапан вниз до его опускания.</p> <p>b. Для последующего использования очистите и насухо протрите подвижный клапан.</p> 
	Неправильно выбрано направление закрывания крышки.	Закройте крышку в нужном направлении в соответствии с руководством по эксплуатации.
Интенсивный сброс давления через клапан регулировки давления.	Клапан регулировки давления неисправен.	Обратитесь в сервисный центр для ремонта.
	Клапан регулировки давления не опускается на место.	Осторожно нажмите на клапан регулировки давления, чтобы он опустился на место.
Блюдо недостаточной степени готовности.	Установлено слишком короткое время приготовления или слишком низкая температура.	Выберите соответствующее время приготовления или температуру.
	Отсутствует питание в сети.	Проверьте питание в электросети.
дисплее отображается «E0».	Сбой реле давления.	Обратитесь в сервисный центр для ремонта.
На дисплее отображается «E1».	Незамкнутая цепь или короткое замыкание в цепи компонентов датчика температуры.	Обратитесь в сервисный центр для ремонта.
Из крышки выходит пар.	Уплотнительное кольцо установлено неправильно.	Установите уплотнительное кольцо правильно.
Через клапан регулировки давления происходит интенсивное сбрасывание давления, а затем этот процесс прекращается.	Из внутренней чаши выделяется холодный воздух.	Не является неисправностью.
Через клапан регулировки давления непрерывно сбрасывается давление.	Посторонний предмет в отверстии клапана регулировки давления или фиксирующая пластина не установлена на место.	Удалите посторонний предмет и закройте крышку в правильном положении.

## Важливі заходи безпеки

### Інструкція з техніки безпеки

- Цей прилад не може використовуватися дітьми молодше восьми років. Пристрій можуть використовувати діти старше 8 років лише під постійним наглядом дорослих. Пристрій можуть використовувати люди з обмеженими фізичними, розумовими можливостями або з порушенням чутливості, а також люди, що не мають відповідного досвіду та знань стосовно його використання, але лише під наглядом особи, відповідальної за їхню безпеку, або після отримання інструкцій щодо безпечної експлуатації даного пристрою та після усвідомлення небезпеки, пов'язаної з його використанням. Зберігайте прилад і шнур живлення в місцях, недоступних для дітей молодше 8 років. Очищення та обслуговування не повинно проводитися дітьми.
- Кухонний пристрій повинен розміщуватися на рівній поверхні таким чином, щоб уникнути розливу гарячих рідин.
- Цей пристрій не призначений для використання людьми з обмеженими фізичними, розумовими можливостями або порушенням чутливості (включаючи дітей), а також людьми, що не мають відповідного досвіду та знань стосовно його використання. Вказані вище особи можуть

використовувати даний пристрій лише під наглядом або після отримання інструкцій щодо його експлуатації від осіб, відповідальних за їхню безпеку.

- Слідкуйте за тим, щоб діти не гралися з цим пристроєм.
- Оскільки даний пристрій розроблено виключно для домашнього використання, він не призначений для використання у наступних випадках, на які не розповсюджується дія гарантії:
  - На кухнях магазинів, офісів, а також в інших робочих приміщеннях;
  - На фермах;
  - Клієнтами в готелях, мотелях та в інших житлових приміщеннях;
  - У закусточних і кафе.
- Ваш пристрій обладнаний знімним кабелем живлення: якщо кабель живлення пошкоджений, його необхідно замінити спеціальним кабелем або блоком, які можна придбати в Авторизованому сервісному центрі.
- Прилад не слід занурювати у рідину.
- Прилад не призначений для використання з зовнішнім таймерним вимикачем чи окремою системою дистанційного керування.
- Використовуйте гарячу воду, рідину для миття посуду та губку для очищення всіх деталей, які вступають в контакт з їжею.

- **Прочитайте та дотримуйтесь інструкцій з використання. Зберігайте їх в надійному місці.**
- Для Вашої безпеки, цей прилад відповідає нормам безпеки та директивам, чинним на момент його виробництва (Директиві про низьку напругу, Директиві щодо електромагнітної сумісності, Нормам щодо матеріалів, які контактують з харчовими продуктами, щодо охорони довкілля...).
- Переконайтеся, що напруга вашої електромережі відповідає напрузі, вказаній на приладі (змінний струм).
- Зважаючи на різноманіття діючих стандартів, якщо прилад використовується не в тій країні, в якій він був придбаний, його слід перевірити в Авторизованому сервісному центрі.
- Не ставте прилад поблизу джерела тепла або в розігріту духовку, оскільки це може спричинити серйозне пошкодження приладу.
- Пристрій розроблено лише для домашнього використання. У випадку використання у комерційних цілях, неправильного використання чи недотримання інструкцій з використання, виробник не нестиме жодної відповідальності, а гарантія у таких випадках буде недійсною.
- Використовуйте прилад на плоскій, стабільній, теплостійкій робочій поверхні, захищеній від потрапляння води.
- Ніколи не залишайте прилад без нагляду під час його роботи. Зберігайте прилад в недоступному для дітей місці.
- Не залишайте шнур у підвішеному стані.
- Пристрій призначено лише для використання в приміщенні.
- Завжди підключайте пристрій до розетки з заземленням.
- Не використовуйте подовжувач. Якщо Ви берете на себе відповідальність за використання подовжувача, переконайтеся, що подовжувач знаходиться в хорошому стані, і напруга, вказана на ньому, відповідає напрузі, зазначеній на приладі.
- Не тягніть за кабель живлення для того, щоб вимкнути пристрій.
- Не використовуйте прилад, якщо:
  - прилад або кабель живлення пошкоджено;
  - прилад падав, має видимі пошкодження або не працює належним чином.
 У перелічених вище випадках прилад необхідно віднести в Авторизований сервісний центр. Не розбирайте прилад власноруч.
- **в результаті контакту з гарячою поверхнею приладу, гарячою водою, паром чи їжею можуть виникнути опіки.**
- Завжди відключайте пристрій від мережі:
  - відразу після завершення використання,
  - коли пересуваєте пристрій,
  - перед очищенням або доглядом за пристроєм,
  - при порушенні його нормального функціонування.
- Ніколи не вмикайте прилад, коли чаша порожня або відсутня.

- Перехід в режим підтримки тепла відбувається автоматично. Не перешкоджайте цьому переходу.
- Не виймайте чашу під час роботи приладу.
- Не ставте прилад безпосередньо на гарячу поверхню, чи на будь-яке інше джерело тепла чи відкритого вогню, оскільки це може призвести до несправності приладу чи небезпеки.
- Чаша і нагрівальна поверхня повинні торкатись одна одної. Будь-які предмети чи їжа, при потрапленні поміж цих двох елементів, будуть перешкоджати правильній роботі приладу.
- Не поміщайте в прилад їжу чи воду, коли чаша знаходиться не на своєму місці.
- Дотримуйтесь дозування, вказаного у рецептах.
- Під час приготування прилад виділяє тепло та пару. Не розташовуйте обличчя та руки поблизу приладу. Не наближайте обличчя та руки до отвору для випуску пари. Не закривайте отвір для випуску пари.
- Не занурюйте корпус приладу в воду і не заливайте воду в прилад, лише в чашу.
- При загорянні будь-якої частини приладу не намагайтесь загасити вогонь водою. Використовуйте вологий кухонний рушник, щоб погасити полум'я.
- Будь-яке втручання має здійснюватися в сервісному центрі з використанням оригінальних запасних частин.

## Захистимо довкілля

- Ваш прилад було розроблено для багаторічної експлуатації. Проте, коли Ви вирішите його замінити, не забудьте про те, що Ви можете внести свій вклад в захист довкілля.
- Перш ніж викинути прилад, потрібно виняти батарею і віднести її в місцевий пункт збору відходів (в залежності від моделі).



### **турбота про довкілля передусім!**

- ① Ваш пристрій містить цінні матеріали, що підлягають утилізації чи повторному використанню.
- ➔ Віднесіть їх у місцевий пункт збору відходів.

## Опис

- |                            |                                       |                          |
|----------------------------|---------------------------------------|--------------------------|
| 1 Клапан регулювання тиску | 6 Корпус                              | 11 Внутрішня чаша        |
| 2 Ручка кришки             | 7 Ручка для транспортування           | 12 Ізолююче покриття     |
| 3 Кришка                   | 8 Збирач конденсату                   | 13 Мірний стакан         |
| 4 Панель управління        | 9 Ущільнююча прокладка                | 14 Велика ложка для рису |
| 5 Шнур живлення            | 10 Підставка для приготування на пару | 15 Клапан, що рухається  |

## Панель управління

Індикатори типу продуктів

Цифровий дисплей

Кнопка «Підігрів/Відміна»

Кнопка «Випікання»

Кнопка «Рис/Крупи»

Кнопка «Молочна каша»

Кнопка «Йогурт»

Кнопка зменшення значення «-»

Кнопка для вибору типу продукту: «Овочі», «Риба», «М'ясо/Бобові»



Кнопка «Смаження»

Кнопка «Суп»

Кнопка «Тушування»

Кнопка «Відкладений старт/Таймер»

Кнопка «Пароварка»

Кнопка «Плов»

Кнопка збільшення значення «+»

1. Управління мультиваркою відбувається за допомогою 16 кнопок: «Підігрів/Відміна», «Випікання», «Рис/Крупи», «Молочна каша», «Йогурт», «Розігрів», «Мультишеф», «Плов», «Пароварка», «Тушування», «Суп», «Смаження», «Відкладений старт/Таймер», «Тип продукту», «+» і «-». Натискання кнопок супроводжується звуковим сигналом «Бі».
2. Для даної мультиварки передбачена 21 автоматична програма; додаткову інформацію **див. в таблиці 1**.
3. Для режимів «Пароварка» та «Тушування» можна вибрати тип продукту: «Овочі», «Риба» або «М'ясо/Бобові».

## Перед першим використанням

### Розпакуйте

- Вийміть мультиварку з упаковки. Зберігайте гарантійний талон в безпечному місці і обов'язково прочитайте інструкцію з експлуатації перед першим використанням пристрою.



- Поставте мультиварку на рівну поверхню. Видаліть всі пакувальні матеріали з внутрішньої частини пристрою: пластикові пакети, аксесуари (підставку, велику ложку для рису, мірний стакан і збирач конденсату), а також шнур живлення.
- Зніміть рекламну наклейку з мультиварки перед першим її використанням.
- Зверніть увагу! Не рекомендується мити внутрішню чашу в посудомийній машині. Лише аксесуари можна мити в посудомийній машині.

### **Відкрийте кришку**

- Щоб зняти кришку, візьміться за ручку, поверніть її вправо і підніміть кришку - **мал. 1 - 2.**

### **Очищення**

- Промийте чашу для готування, кришку, збирач конденсату, кошик для приготування на пару і ущільнюючу прокладку.

### **Перше використання пристрою**

- Розмотайте шнур живлення; під'єднайте його до пристрою, а тоді--до розетки з заземленням - **мал. 7.**

## **Інструкції з використання**

### **Встановіть збирач конденсату на місце, вказане на мал. 6.**

### **Вийміть чашу для приготування і покладіть в неї необхідні інгредієнти**

- Вийміть чашу для готування.
- Покладіть в неї необхідні інгредієнти.
- Будь ласка, зверніть увагу: рівень продуктів і рідини не повинен перевищувати позначку максимального рівня на внутрішній стороні чаші - **мал. 8.**

### **Встановіть чашу в мультиварку**

- Витріть насухо дно чаші і усуньте будь-які залишки їжі з нагрівальної пластини. Після поставте чашу в мультиварку - **мал. 9 - 10.**
- Не використовуйте мультиварку без чаші для приготування.

### **Закрийте та заблокуйте кришку (для приготування під тиском)**

- Переконайтеся, що ущільнююча прокладка правильно встановлена на внутрішній кришці.
- Закрийте кришку мультиварки і поверніть ручку кришки вліво - **мал 11 - 12.**

### **Встановіть клапан регулювання тиску**

- Вставте клапан регулювання тиску і впевніться, що він працює належним чином. Будь ласка, зверніть увагу: клапан не блокується на місці, він буде ходити вільно. Перевірте чи кришка для приготування на пару встановлена на своє місце перш ніж починати готування під тиском (це означатиме, що кришка правильно та герметично закріплена) - (будь ласка, див. опис продукту).

# ● Опис функцій

## 1. Режим очікування (самодіагностика при підключеному живленні)

Підключіть мультіварку до мережі живлення - система почне самодіагностику, прозвучить звуковий сигнал «Бі», цифровий дисплей та всі індикатори загоряться.

Через 1 секунду на дисплеї з'являться символи «----», пристрій перейде в режим очікування.

## 2. Режим роботи

**1. У режимі очікування** виберіть необхідний режим приготування - **мал. 13**, індикатор на кнопці почне блимати.

Для режимів «Тушкування» та «Пароварка» передбачений вибір типу продуктів - «Овочі», «Риба», «М'ясо/Бобові».

Для вибору типу продукту після вибору відповідного режиму послідовно натискайте кнопку «Тип продукту» до вибору бажаного продукту (загориться відповідний індикатор).

Через 5 секунд, якщо не було обрано інший режим або не було натиснуто кнопку «Підігрів/Відміна», індикатор перестане блимати і почнеться попередній нагрів.

Якщо налаштування режиму завершено, натисніть кнопку "Старт", щоб увійти в режим приготування для вибраного режиму.

Індикатор відповідного режиму перестане блимати та горітиме постійно.

**2. Встановлені за замовчуванням температура**, час приготування, відкладений старт, необхідне положення кришки, а також інтервал змін температури та часу для кожного режиму приготування наведені в **таблиці 1**.

**3. Режим підігріву.** Після завершення процесу підтримки тиску на дисплеї відобразиться цифра «0», прозвучить звуковий сигнал та мультіварка перейде в режим підігріву (за винятком режимів «Йогурт» і «Мультишеф»).

Після цього на екрані відобразиться «00:00», а температура буде підтримуватися на рівні 65°C - 75°C.



Якщо в режимі очікування натиснути кнопку «Підігрів/Відміна», буде обрана функція підтримки тепла, а на цифровому дисплеї буде відображатися «00:00», а температура всередині мультіварки буде підтримуватися на рівні 65°C - 75°C.

Через 24 години режим підігріву буде автоматично вимкнений, а мультіварка перейде в режим очікування.

ТАБЛИЦЯ 1

Програма	Тип продукту	Час приготування			Температура приготування			Положення кришки при готуванні		
		За замовчуванням	Інтервал (хвилини)	Крок (хвилини)	За замовчуванням	Інтервал (хвилини)	За замовчуванням	Кришка закрита та заблокована	Кришка закрита, але не заблокована	Кришка відкрита
Випічка		40 хв	10-120	5	150°	не змінюється			•	
Рис/крупя		9 хв	1-120	1	114°	не змінюється		•		
Молочна каша		10 хв	1-120	1	114°	не змінюється		•		
Йогурт**		8 годин	1 год-24 год	30	38°	не змінюється		•		
Розігрів		2 хв	1-120	1	114°	не змінюється		•		
Мультишеф***		30 хв	5-240	5	80°	40°-160°	10°	•	•	•
Плов		20 хв	1-120	1	114°	не змінюється		•		
Суп		12 хв	1-120	1	114°	не змінюється		•		
Смаження*		15 хв	1-30	1	160°	100°-160°	10°			•
Пароварка	овочі	5 хв	1-120	1	114°	не змінюється		•		
	риба	10 хв	1-120	1	114°	не змінюється		•		
	м'ясо/бобові	10 хв	1-120	1	114°	не змінюється		•		
Тушкування	овочі	10 хв	1-120	1	114°	не змінюється		•		
	риба	20 хв	1-120	1	114°	не змінюється		•		
	м'ясо/бобові	40 хв	1-120	1	114°	не змінюється		•		

#### \* Режим «Смаження»

У режимі смаження передбачено 7 температурних режимів. Для зміни температури приготування використовуйте кнопки  і , на цифровому дисплеї буде показана температура. Олію для приготування можна додавати або до завантаження інгредієнтів, або разом з ними. Щоб уникнути надмірного нагріву олії режим смаження рекомендується використовувати не більше 30 хвилин.

#### \*\* Режим «Йогурт»

Необхідний час бродіння для йогурту - від 6 до 12 годин, в залежності від інгредієнтів, взятих за основу, і від того, який результат Ви бажаєте отримати. За замовчуванням для приготування йогурту встановлено 8 годин; при необхідності можна збільшувати або зменшувати час приготування. Чим довший час приготування, тим більш густим і ферментованим виходить йогурт. Після завершення процесу приготування йогурт необхідно поставити в холодильник мінімум на 4 години. Готовий йогурт необхідно зберігати в холодильнику не більше 7 днів.

Рекомендації з приготування йогурту

#### Молоко

Яке молоко потрібно використовувати?

Класичні йогурти готуються на основі коров'ячого молока. Ви можете використовувати магазинне

молоко, наприклад соєве, а також овече чи козяче молоко, однак в цьому випадку залежно від типу молока густина йогурту може бути різною. Сире молоко або молоко довготривалого зберігання і всі види молока, описані нижче, підходять для Вашого приладу:

- **Ультрапастеризоване молоко довготривалого зберігання:** при використанні ультрапастеризованого молока довготривалого зберігання Ваші йогурти будуть більш густими. При використанні знежиреного молока Ваші йогурти будуть менш густими. Тим не менш, Ви можете використовувати знежирене молоко, додаючи до нього 1-2 стаканчика сухого молока.
- **Пастеризоване молоко:** приготований з цього молока йогурт буде більш жирним та з тонкою плівкою зверху.
- **Сире молоко (фермерське молоко):** його слід прокип'ятити. Також бажано кип'ятити його якомога довше.  
Використовувати це молоко без кип'ятіння небезпечно. Потім Ви повинні дати йому охолонути, перш ніж використовувати його для приготування йогуртів. Не рекомендується використовувати для повторної закваски йогурти, приготовані з сирого молока.
- **Сухе молоко:** йогурти, приготовані з сухого молока будуть більш жирними. Дотримуйтесь інструкцій виробника, вказаних на коробці сухого молока.

### **Закваска для йогуртів**

Якщо Ви кип'ятили молоко, зачекайте поки воно охолоне до кімнатної температури, перш ніж додавати закваску. Надто висока температура може зруйнувати корисні властивості Вашої закваски.

Йогурт можна приготувати декількома способами:

- **На основі магазинного йогурту без домішок з тривалим терміном зберігання:** таким чином Ваш йогурт матиме більш активну закваску та приготований йогурт буде достатньо густим.
- **З сухої закваски.** У цьому випадку, дотримуйтесь рекомендованого часу бродіння, вказаного в інструкції до закваски. Ви можете знайти таку закваску в супермаркеті, аптеці та в магазинах, які продають дієтичні та діабетичні продукти.
- **З нещодавно приготованого йогурту** - він повинен бути натуральним і свіжим. Цей процес називається культивуванням. Після 5 циклів культивування, використовуваний йогурт втрачає активні ферменти і тому приготований йогурт може бути більш рідким. Після здійснення 5 циклів культивування (повторного використання закваски), рекомендується використовувати для приготування йогурту суху закваску або магазинний йогурт без домішок.

### **\*\*\*Режим «Мультишеф»**

1. Завдяки цьому режиму, Ви можете самостійно обирати час і температуру приготування, а також положення кришки. Для налаштування температури приготування необхідно обрати режим «Мультишеф», далі послідовно натискати кнопку «ТЕМ.» до бажаного значення температури. Для налаштування бажаного часу приготування необхідно після вибору режиму натиснути кнопку «Відкладений старт/Таймер» та за допомогою кнопок  $\oplus$  і  $\ominus$  налаштувати бажаний час приготування.
2. Зверніть увагу, що під час приготування під тиском, в чаші для готування повинна бути рідина, а температура повинна бути вищою 100°C.

### 3. Налаштування часу приготування

У таблиці 1 вказано час, встановлений за замовчуванням. За бажанням його можна змінити. Після вибору режиму приготування і до запуску режиму можна змінити час роботи програми в інтервалі, зазначеному в **таблиці 1**. Для зміни часу можна скористатися кнопкою **+** або **-** або натиснути кнопку «Відкладений старт/Таймер» і зменшити/збільшити час за допомогою кнопок **+** або **-** щодо встановленого за замовчуванням. У режимі «Смаження» час можна змінити безпосередньо в процесі приготування, використовуючи для цього кнопки **+** або **-**.

### 4. Налаштування відкладеного старту

1. У всіх режимах, крім «Йогурт», «Мультишеф» та «Смаження» передбачена можливість налаштування часу відкладеного старту. Для налаштування відкладеного старту (після налаштування бажаного режиму та до запуску режиму кнопкою «Старт») необхідно двічі натиснути на кнопку «Відкладений старт/Таймер»-на дисплеї загориться мінімальний час відкладеного старту – 2 години - **мал. 16** - після чого можна збільшувати чи зменшувати час початку приготування страви, використовуючи кнопки **+** чи **-**.

2. Після налаштування часу відкладеного старту загориться відповідний індикатор.

### 5. «Відміна» режиму

Під час роботи всіх режимів, крім режиму «Смаження», внесення змін до запрограмованого режиму не передбачається. Для внесення змін необхідно скористатися кнопкою «Підігрів/Відміна». Натисніть і утримуйте кнопку «Підігрів / Відміна» протягом однієї секунди, щоб скасувати обраний режим і повернутися в режим очікування.

### 6. Випуск пари і відкриття кришки

**Після завершення приготування під тиском** почнеться автоматичний поступовий випуск пари, коли тиск усередині мультиварки почне знижуватися. Цей процес триває до 120 хвилин в залежності від кількості рідини.

- Щоб прискорити випуск пари, можна також використовувати кнопку швидкого випуску пари - **мал. 25** . У цьому випадку цей процес буде тривати тільки кілька секунд. Під час випуску пари тримайте свої руки подалі від клапану регулювання тиску.
- Так як клапан регулювання тиску може бути гарячим, щоб його підняти доверху рекомендується використовувати якесь кухонне приладдя, наприклад, щіпці чи дерев'яну ложку.
- Щоб зняти кришку, візьміться за ручку, поверніть її за часовою стрілкою та підніміть кришку - **мал. 26-27**.
- Після завершення приготування відключіть шнур живлення від мережі - **мал.28**.

## ● Приготування під тиском

- При зростанні тиску всередині мультиварки, клапан регулювання тиску буде підніматись. Тоді активізується захисне блокування кришки, і її буде неможливо відкрити під час процесу приготування. Ніколи не намагайтесь відкрити кришку під час процесу приготування під тиском.
- У перший час при використанні мультиварки можна помітити невелику кількість пари біля клапана регулювання тиску. Це явище виникає при підвищенні тиску і не є ознакою несправності.
- Також, під час приготування деяка пара може виділятися через отвір клапана, що рухається.
- Це нормально, щоб невелика кількість пари вийшла під час приготування (оскільки клапан є запобіжним).

## ● Очищення та догляд

Після приготування страви відключіть мультиварку від мережі для її очищення - **мал. 28**.  
Рекомендується очищати мультиварку після кожного використання. Перед очищенням мультиварки необхідно дати їй охолонути (не менше двох годин) - **мал. 29**.

- Протріть корпус вологою тканиною - **мал. 35 - 36**. Не занурюйте мультиварку в воду і не наливайте воду всередину корпусу.
- Зніміть збирач конденсату та ретельно промийте його у воді. Потім встановіть збирач назад на місце - **мал. 38**.
- Промийте внутрішню поверхню кришки, в тому числі ущільнюючу прокладку і клапан, що рухається. Перед встановленням цих компонентів на місце їх необхідно ретельно висушити - **мал. 37**.
- Очистіть чашу та аксесуари. Не рекомендується мити в посудомийній машині внутрішню чашу, так як зовнішнє покриття може втратити колір - **мал. 31 - 32 - 33**. Не використовуйте металеву губку для очищення чаші, бо це може пошкодити її антипригарне покриття.
- Щоб очистити клапан, що рухається, обережно перемістіть клапан і вийміть будь-яку їжу з клапана або з ущільнюючої прокладки.
- Витягніть клапан обмеження тиску, щоб очистити і промити його у воді. Після повного висихання клапану, помістіть його назад у необхідне положення - **мал. 29**.
- Трубку в клапані обмеження тиску слід регулярно перевіряти, щоб уникнути засмічення.
- Не занурюйте мультиварку у воду. Завжди використовуйте чашу для приготування, яка йде в комплекті з приладом. Не лейте воду або їжу безпосередньо в мультиварку.
- Якщо Ви випадково занурили мультиварку у воду або вода потрапила безпосередньо на нагрівальний елемент (коли чаша була відсутня), зверніться до Авторизованого сервісного центру для ремонту.
- Очищайте мультиварку після кожного використання.
- Змінійте ущільнюючу прокладку раз в 2 роки.

# ● Пошук та усунення несправностей і ремонт

Проблема	Можливі причини	Рішення
Не можете відкрити кришку.	Не вдалося відкрити через високий тиск у внутрішній чаші.	a. Зачекайте до повного автоматичного випущення тиску з чаші. b. Натисніть і утримуйте кнопку скидання тиску.
	Тиск в чаші повністю скинутий, але клапан, що рухається, застряг, тому що він дуже засмічений, і тому не може опуститися вниз.	a. Будь ласка, скористайтесь паличкою, щоб направити клапан, що рухається донизу. b. Для наступного використання, будь ласка, почистіть і витріть клапан, що рухається. 
Не можете закрити кришку.	Ущільнююча прокладка встановлена неправильно.	Встановіть ущільнюючу прокладку правильно.
	Клапан, що рухається, застряг, тому що він дуже засмічений, і тому не може опуститися вниз.	a. Будь ласка, скористайтесь паличкою, щоб направити клапан, що рухається донизу. b. Для наступного використання, будь ласка, почистіть і витріть клапан, що рухається. 
	Кришка закрита у неправильному напрямку.	Закрийте кришку в правильному напрямку відповідно до керівництва з експлуатації.
Інтенсивне зниження тиску за допомогою клапана регулювання тиску.	Несправність регулювання тиску спричинила інтенсивне зниження тиску.	Віднесіть пристрій у відділ ремонту та обслуговування.
	Клапан регулювання тиску встановлено неправильно.	Обережно натисніть на клапан регулювання тиску, щоб він встав на місце.
Страва недостатнього ступеня готовності.	Встановлено занадто короткий час приготування або занадто низька температура.	Виберіть відповідний час приготування або температуру.
	Немає електроживлення в мережі.	Перевірте електроживлення в мережі
"E0" на цифровому дисплеї.	Датчик регулювання тиску несправний.	Зверніться до сервісного центру для ремонту.
"E1" на цифровому дисплеї.	Незамкнутий ланцюг або коротке замикання в ланцюзі компонентів датчика температури.	Зверніться до сервісного центру для ремонту.
З кришки виходить пар.	Ущільнююча прокладка встановлена неправильно.	Встановіть ущільнюючу прокладку правильно.
Через клапан регулювання тиску відбувається інтенсивне скидання тиску, а потім цей процес припиняється.	З внутрішньої чаші виділяється холодне повітря.	Не є несправністю.
Через клапан регулювання тиску безперервно скидається тиск.	Сторонній предмет в отворі клапана регулювання тиску або фіксуєча пластина не встановлена на місце.	Видаліть сторонній предмет і закрийте кришку в правильному положенні.

## Важные меры безопасности

### Инструкция по безопасности

- Детям младше 8 лет не разрешается пользоваться прибором. Прибор может использоваться детьми в возрасте 8 лет и старше, если они находятся под постоянным наблюдением. Прибор может использоваться лицами без соответствующих знаний и опыта и людьми с ограниченными физическими, сенсорными или умственными способностями, если их проинструктировали о работе с прибором, и они знают о возможных рисках. Храните прибор и сетевой шнур в месте, недоступном для детей младше 8 лет. Очистку и обслуживание прибора должны осуществлять только взрослые.
- Используйте мультиварку только на устойчивой рабочей поверхности, с установленными ручками, во избежание разлива горячей жидкости.
- Прибор не предназначен для использования людьми (включая детей) с ограниченными физическими, сенсорными или умственными способностями и лицами без соответствующих знаний и опыта. Использование прибора такими людьми допускается только под наблюдением лица, отвечающего за их безопасность, и при условии предоставления с его стороны четких инструкций по работе с прибором.



- Следите за тем, чтобы дети не играли с прибором.
- Ваш прибор предназначен исключительно для бытового использования. Он не предназначен для использования в следующих ситуациях, на которые гарантия не распространяется:
  - на кухнях, отведенных для персонала магазинов, офисов и в других профессиональных средах;
  - на фермах;
  - постояльцами отелей, мотелей и иных заведений, предназначенных для временного проживания;
  - в заведениях типа "гостевые комнаты".
- Данный прибор оснащён съёмным сетевым шнуром: если сетевой шнур или сетевая вилка повреждены, то следует обратиться в авторизованный сервисный центр для их замены.
- Не погружайте прибор в воду.
- Этот прибор не предназначен для использования с внешним таймером и не управляется отдельной системой дистанционного управления.
- Очистите все детали, контактирующие с пищевыми продуктами, губкой, смоченной в горячей воде с жидкостью для мытья посуды.

- **Прочитайте инструкцию и строго придерживайтесь рекомендаций по эксплуатации. Храните инструкцию.**
  - В целях вашей безопасности данный прибор соответствует действующим нормам и стандартам (директивы, касающиеся низкого напряжения, электромагнитной совместимости, материалов, соприкасающихся с продуктами, охраны окружающей среды и др.).
  - Проверьте, соответствует ли напряжение в сети указанному на приборе (переменный ток).
  - Принимая во внимание разнообразие действующих стандартов, проверьте прибор в местном авторизованном сервисном центре, если он будет использоваться не в той стране, где был приобретен.
  - Не помещайте прибор вблизи от источников тепла или в горячую печь: вы можете серьезно повредить его.
  - Данный прибор предназначен исключительно для бытового использования. Его нельзя использовать в профессиональных целях. Неправильное использование прибора аннулирует гарантию и делает её недействительной.
  - Используйте прибор на ровной, устойчивой и жаропрочной рабочей поверхности, вдали от водяных брызг.
  - Никогда не оставляйте работающий прибор без присмотра. Храните прибор в недоступном для детей месте.
  - Не оставляйте шнур свисающим.
  - Данный прибор предназначен исключительно для бытового использования, внутри помещения.
  - Включайте прибор только в розетку с заземлением.
  - Не используйте удлинитель. Если вы берёте на себя ответственность за использование удлинителя, то убедитесь в том, что он находится в хорошем состоянии, имеет заземлённую розетку и соответствует напряжению прибора.
  - Не выдергивайте шнур из розетки.
  - Не пользуйтесь прибором, если:
    - прибор или сетевой шнур поврежден;
    - в случае падения прибора на землю или наличия видимых повреждений, а также в случае нарушений в работе.
- В этом случае рекомендуется сдать прибор в ремонт в авторизованный сервисный центр. Никогда не разбирайте прибор самостоятельно.
- **Соприкосновение с горячей поверхностью прибора, а также с горячей водой, паром или продуктами, может вызвать серьезные ожоги.**
  - Всегда выключайте прибор в следующих случаях:
    - непосредственно после использования;
    - для его перемещения;
    - перед чисткой или обслуживанием прибора;
    - если он неправильно функционирует.
  - Запрещается использовать прибор с пустой чашей или без неё.

- Переход в режим сохранения в разогретом состоянии включается автоматически. Не препятствуйте этому переходу.
- Запрещено вынимать чашу во время работы прибора.
- Запрещено устанавливать прибор непосредственно на горячую поверхность, либо вблизи источников тепла или пламени, так как это может быть опасно или привести к поломке прибора.
- Чаша должна соприкоснуться непосредственно с нагревательной пластиной. Попадание между чашей и пластиной посторонних предметов или кусочков пищи приведёт к нарушению правильной работы прибора.
- Запрещается закладывать продукты или заливать воду в прибор до тех пор, пока чаша не зафиксирована.
- Соблюдайте дозировки, указанные в рецептах.
- Во время приготовления пищи выделяется пар и тепло из прибора. Берегите лицо и руки. Не поворачивайтесь лицом к отверстиям выпуска пара и не держите руки вблизи них. Запрещено закрывать отверстия выпуска пара.
- Не погружайте прибор в воду и не наливайте воду в него, только в его чашу.
- В случае возгорания какой-либо детали прибора не пытайтесь потушить её при помощи воды. Для гашения пламени используйте небольшое влажное полотенце.
- Любое вмешательство в прибор должно производиться только в авторизованном сервисном центре с использованием оригинальных запасных частей.

## Участвуйте в охране окружающей среды!

- Прибор предназначен для многолетней эксплуатации. Тем не менее, когда вы решите его заменить новым прибором, не забудьте позаботиться об охране окружающей среды.
- Перед утилизацией прибора следует извлечь батарейку из таймера и сдать её на переработку в местный центр утилизации отходов (в зависимости от модели).



### Алдымен қоршаған ортаны қорғаңыз!

① Бұл құралда қайта қолдануға болатын бағалы материалдар бар.

➔ Жергілікті электр өнімдерін жинайтын орталыққа өткізіңіз.

## ● Сипаттамасы

1 Қысым шектеу клапаны	5 Қуат сымы	9 Тығыздағыш	13 Өлшегіш ыдыс
2 Қақпақтың ұстағышы	6 Негізі	10 Мосы	14 Күріш қасығы
3 Қақпағы	7 Ұстағышы	11 Ішкі ыдысы	15 Қалқымалы клапан
4 Басқару тақтасы	8 Конденсация жинағыш	12 Оқшаулау жабыны	

## ● Басқару панелі



- 16 перне әрекеттері "жылы күйінде сақтау/өшіру", "нан пісіру", "күріш/дән-дақылдар", "сүт ботқасы", "йогурт", "қайта жылыту", "Аспаз", "палау", "буға пісіру", "рагу", "сорпа", "куыру", "кешіктіріп қосу/уақыт", "тағам түрі" және "+", "-" функцияларын қамтиды. Қандай да пернені басқанда дыбысты белгі ескертуі беріледі.
- Тағамның 21 түрі ұсынылған, толығырақ **1 кестеден қараңыз**.
- "Буға пісіру" және "рагу" функциялары үшін келесі тағамдарды таңдауға болады: "көкөніс", "балық" немесе "ет/бұршақ тұқымдас".

## ● Орамын алыңыз

### Орамын алыңыз

- Құралды орамынан шығарыңыз. Кепілдік картасын сақтап қойыңыз және құралды бірінші рет қолдануға дейін пайдалану нұсқаулығын оқып шығыңыз.
- Құралды жазық жерге қойыңыз. Құралдың ішіндегі орам материалдарын алыңыз: пластик дорбалар, жабдықтар (мосы, күріш қасық, өлшегіш ыдыс және конденсация жинағыш) және қуат сымы.
- Құралды қолданар алдында өнімдегі жарнамалық жапсырманы алып тастаңыз.
- Есіңізде болсын! Ішкі ыдысын ыдыс жуатын машинада жууға болмайды.

## Қақпағы

- Қақпағын алу үшін, ұстағышынан мықтап ұстап, оңға бұраңыз да, көтеріп алыңыз – 1 – 2.

## Тазалау

- Пісіру ыдысын, қақпағын, конденсация жинағышты, мосы және тығыздағышты шайыңыз.

## Құралды бірінші рет қолданғанда

- Қуат сымын жазып, құралға және жерге тұйықталған қуат көзіне жалғаңыз – 7.

# ● Пайдалану нұсқаулары

Конденсация жинағышты 6 суретте көрсетілген орынға салыңыз.

## Пісіру ыдысын алып шығып, ингредиенттерді салыңыз

- Пісіру ыдысын алыңыз.
- Ыдысқа ингредиенттерді салыңыз.
- Абай болыңыз, тағам мен сұйықтық мөлшері пісіру ыдысынның ең жоғарғы белгісінен аспауы тиіс – 8.

## Ыдысты құралға орнатыңыз

- Ыдыстың түбін жақсылап сүртіңіз және қыздыру табақшасының үстіндегі тағам қалдықтарын алыңыз. Одан кейін ыдысты құралға салыңыз да, оның дұрыс орнатылғанына көз жеткізіңіз – 9 – 10.
- Құралды ешқашан ыдыссыз қолданбаңыз.

## Қақпағын жауып, бекітіңіз (қысым арқылы пісіру үшін)

- Тығыздағыштың қақпағына дұрыс салынуын қадағалаңыз.
- Қақпақты жауып – 11, қақпақтағы тұтқаны сол жақа бұраңыз – 12. Қақпақтың орнатылуы әр функция үшін (ашық/жабық, бірақ бекітілмеген/жабық және бекітілген) 1 кестеге сәйкес келу керек.

## Қысым шектеу клапанын орнатыңыз

- Қысым шектеу клапанын орнына салып, оның жұмыс істеп тұрғанына көз жеткізіңіз. Есіңізде болсын, клапан орнына кілт етіп түсуі міндет емес, ол аздап бос тұруы қажет.

# ● Функциялардың сипаттамалары

## 1. Күту режимі

Қуат көзіне қосқанда жүйе өздігінен тексеру үрдісін бастайды, дыбыс сигналы беріліп, сандық экран мен барлық көрсеткіштер жанады. 1 секундтан кейін экранда "----" таңбасы көрсетіледі, бұл күту режимі.

## 2. Жұмыс режимі

1. Күту режимінде қай функцияны таңдасаңыз да – 13, сол функцияның көрсеткіші жпыпылықтай бастайды. "Рагу" және "буға пісіру" функциялары үшін "көкөніс", "балық" "ет/бұршақ тұқымдас" тағам түрлері берілген. Функцияны таңдағаннан кейін "тағам түрін

таңдау" пернесін басып, қажетті тамақты таңдауыңызға болады (қажетті пісіру функциясы мен тағам түрі таңдалған соң, сәйкес функцияның көрсеткіші мен тағам көрсеткіші жанады).

Басқа функциялар таңдалмаса не "жылы күйінде сақтау/өшіру" түймесі басылмаса, 5 секундтан кейін сәйкес көрсеткіш жыпылықтауын тоқтатып, алдын ала жылыту басталады.

2. Реттелген пісіру температурасы, уақыты, кешіктіріп қосу уақыты, қақпағының дұрыс орнатылуы, температура өзгерісінің аралығы және әр функцияның пісіру уақытының параметрлері төменде көрсетілген.

3. Жылы күйінде сақтау. Қысым сақтау уақыты 0-ге жеткенде, дыбысты белгі беріліп, құрал жылы сақтау күйіне енеді ("йогурт" пен "Аспаз" функциясынан басқалары), экранда "00:00" таңбасы пайда болып, температура 65°C пен 75°C аралығында сақталады.

Күту режимінен "жылы күйінде сақтау/өшіру" пернесін бассаңыз, құрал жылы сақтау жұмысын бастайды, сандық экранда "00:00" таңбасы көрсетіледі және ішкі температура 65°C пен 75°C аралығында болады.

24 сағаттан кейін "жылы күйінде сақтау" функциясы автоматты түрде өшеді де, құрал күту режиміне ауысады.

## 1 кесте

Бағдарлама	Тағам түрі	Пісіру уақыты			Пісіру температурасы			Пісіру кезіндегі қақпағының орнатылуы		
		Бастапқы уақыт	Аралық (минуттар)	Қадам (минуттар)	Бастапқы температура	Аралық	Қадам	Қақпағы жабық және бекітілген	Қақпағы жабық, бірақ бекітілмеген	Қақпағы ашық
нан пісіру		40 мин	10-120	5	150°	өзгермейді			●	
күріш/дән-дақылдар		9 мин	1-120	1	114°	өзгермейді		●		
сүт ботқасы		10 мин	1-120	1	114°	өзгермейді		●		
йогурт*		8 сағат	1-24 сағ	30	38°	өзгермейді		●		
қайта жылыту		2 мин	1-120	1	114°	өзгермейді		●		
Аспаз**		30 мин	5-240	5	80°	40°-160°	10°	●	●	●
палау		20 мин	1-120	1	114°	өзгермейді		●		
сорпа		12 мин	1-120	1	114°	өзгермейді		●		
куйру***		15 мин	1-30	1	160°	100°-160°	10°			●
буға пісіру	көкөніс	5 мин	1-120	1	114°	өзгермейді		●		
	балық	10 мин	1-120	1	114°	өзгермейді		●		
	ет/бұршақ тұқымдас	10 мин	1-120	1	114°	өзгермейді		●		
рагу	көкөніс	10 мин	1-120	1	114°	өзгермейді		●		
	балық	20 мин	1-120	1	114°	өзгермейді		●		
	ет/бұршақ тұқымдас	40 мин	1-120	1	114°	өзгермейді		●		

### \*\*"Қуыру" функциясы

"Қуыру" режимінде температураның 7 режимі беріледі. Қажетті температураны "+" және "-" пернелердің көмегімен орнатуға болады, сандық экранда температураның мәні көрсетіледі. Алдымен майды қосып, одан кейін ингредиенттерді қосуға болады, немесе май мен ингредиенттерді бірге қосуға да болады.

30 минуттан артық қуырмауға кеңес береміз, майдың температурасы тым жоғарылап кетуі мүмкін.

### \*\*\*"Йогурт" функциясы

Негізіне алынатын ингредиенттер мен өзіңізге қажетті нәтижеге байланысты йогуртты ұйыту ұзақтығы - 6-дан 12 сағатқа дейін. Әзірлеу үшін бастапқы уақыт - 8 сағат; қажет болса әзірлеу уақытын көбейте не азайта аласыз. Уақыт неғұрлым ұзақ болса, йогурт соғұрлым қою әрі ферменттелген болады. Әзірлеу үрдісі аяқталғаннан соң алынған йогуртты кемінде 4 сағатқа тоңазытқышқа қою керек. Йогуртты ең ұзақ дегенде тоңазытқышта 7 күн сақтауға болады.

### Йогуртты әзірлеу жөніндегі ұсыныстар

#### Сүт

Қандай сүтті қолданған жөн?

Классикалық йогурт сиыр сүтінен жасалады. Соя сүті сияқты өсімдік сүтін немесе қой және ешкі сүтін қолдануға болады, бірақ йогурттың қоюлығы қолданылған сүтке байланысты болады. Бұл құралмен қолдануға шикі сүт, ұзақ мерзім сақталатын сүт және төменде көрсетілген барлық сүт түрлері жарамды.

- **Ұзақ мерзім сақтау үшін өңделген сүт:** Жоғары температурада өңделген сүттен қою йогурт жасалады. Жартылай майсыздандырылған сүттен жасалған йогурттың қоюлығы төмендеуі болады. Бірақ, жартылай майсыздандырылған сүтке бір немесе екі шыны сүт ұнтағын қосуға болады.

- **Өңделген сүт:** бұл сүттен бетінде аздаған қаймағы бар майлы йогурт жасалады.

- **Шикі сүт (ферма сүті):** міндетті түрде қайнату қажет. Сүтті ұзақ уақыт қайнатуға кеңес береміз.

Бұл сүтті қайнатпай қолдану қауіпті болуы мүмкін. Қайнатылған сүтті қолдануға дейін әбден суытып алу қажет. Шикі сүттен жасалған йогурт ашытқысын қайта қолданбауға кеңес береміз.

- **Сүт ұнтағы:** сүт ұнтағынан жасалған йогурт өте майлы болады. Өндіруші қорабындағы нұсқауларды орындаңыз.

#### Ашытқы

Ашытқы жасауға болатын йогурт түрлері:

- Сақтау мерзімі ұзақ **табиғи йогурт:** сіз жасаған йогурттың қоюлау йогурт жасауға жарамды ашытқы элементтері көбірек болады.

- **Мұздатылған және құрғатылған** ашытқылар. Мұндай жағдайда ашыту нұсқауларын орындаңыз. Мұндай ашытқыларды супермаркеттер, дәріханалар және био өнімдер сататын дүкендерден алуға болады.

- **Жуырда жасалған өзіңіздің йогуртыңыздан** – табиғи және жуырда жасалған болуы тиіс. Бұл үрдіс ашытқыны қайта пайдалану деп аталады. Бес осындай үрдістен кейін қолданылған йогурттың белсенді ашытқылары жоғалады және қоюландыру күші азаяды. Енді дүкеннен алған йогурт немесе мұздатылған ашытқыдан ұйытқы жасау үрдісін қайта бастау қажет болады.

### \*\*\*"Аспаз" функциясы

1. Бұл функция пісіру уақыты мен температураны және қақпақтың орнатылуын (қақпағы ашық кезінде пісіру, мультипісіргіш режимінде пісіру (қақпағы жабық, бірақ бекітілмеген), жылдам пісіргіш режимінде пісіру (қақпағы жабық және бекітілген)) реттеуге мүмкіндік береді. "Аспаз" функциясын таңдап, "+" және "-" пернелерін басу арқылы қажетті температураны, ал "кешіктіріп қосу/уақыт" пернесін басып, "+" және "-" пернелерін басу арқылы қажетті пісіру уақытын таңдауға болады.
2. Қысым арқылы пісіру үшін ыдыста сұйықтық болу қажет екенін және температураның 100 градустан жоғары болуы қажет екенін естен шығармаңыз.

## 3. Уақыт параметрлері

Бастапқы уақыт 1 кестеде көрсетілген, бірақ оны реттеуге болады. Пісірудің қажетті режимін таңдағаннан кейін және оны іске қоспас бұрын бағдарламаның жұмыс уақытын 1 кестеде көрсетілген аралықта өзгертуге болады. Пісіру функциясын таңдағанда, құрал іске қосылмай тұрып, "+" және "-" пернелері арқылы немесе "кешіктіріп қосу/уақыт" пернесін пайдаланып "+" және "-" пернелері арқылы пісіру уақытын реттеуге болады. Қуыру функциясының уақытын "+" және "-" пернелері арқылы пісіру барысында реттеуге болады.

## 4. Кешіктіріп қосу параметрлері

"Йогурт", "Аспаз" және "қуыру" функцияларынан басқа барлық функцияларда бағдарламаны кешіктіріп бастау мүмкіндігі бар. Пісіру функциясын таңдағанда, кешіктіріп бастау уақытын реттеу үшін құрал жыли бастауға дейін "кешіктіріп қосу/уақыт" пернесін екі рет басуға болады – экранда кешіктіріп қосу уақытының ең төмен көрсеткіші беріледі – 2 сағат – 16. "+" және "-" пернелерін басу арқылы пісіру уақытын реттеуге болады.

## 5. Функцияны өшіру

"Қуыру" функциясынан басқа барлық функциялардың жұмысы кезінде бағдарламаға өзгертулер енгізілмейді. Бағдарламаға өзгертулер енгізгіңіз келген жағдайда "жылы күйінде сақтау/өшіру" пернесін пайдаланыңыз. Функцияны өшіріп, күту режиміне оралу үшін, "жылы күйінде сақтау/өшіру" пернесін бір секунд басып тұрыңыз.

## 6. Бу шығару және қақпақты алу

Қысым арқылы пісіру аяқталған соң, ішіндегі қысым азая бастағанда, бу автоматты түрде шығарылады. Ішіндегі сұйықтық мөлшеріне байланысты 120 минут уақытқа дейін жалғасады.



Бұл үрдісті жылдамдату үшін қысым клапанын қысым босату күйіне қойыңыз – 25. Бұл функция арқылы бу шығаруға бірнеше секунд қана қажет.

- Қақпақты алу үшін ұстағышынан мықтап ұстап, сағат тілімен бұрап, қақпақты көтеріп алыңыз – 26 – 27.
- Қуат сымын ажыратыңыз – 28.

## ● Қысым арқылы пісіру

- Құралдың ішінде қысым жиналған соң, қысым шектеу клапаны көтеріледі. Қақпақтағы қауіпсіздік бекітпесі іске қосылып, қақпақ пісіру кезінде ашылмайды. Қысым арқылы пісіру кезінде қақпақты ашуға әрекеттенбеңіз.
- Қысым арқылы пісіруді бірінші рет қолданғанда, қысым шектеу клапанынан су жылыстау байқалуы мүмкін. Бұл қалыпты құбылыс және қысым жиналғанда ғана орын алады.
- Пісіру кезінде қысым клапанының саңылауынан аздап жылыстауы мүмкін.
- Пісіру кезінде аздаған бу шығуы қалыпты жағдай, клапан қауіпсіздік клапаны болғандықтан.

## ● Тазалау және күту

- Тамақ пісіруді аяқтаған соң, құралды тазалау үшін қуат көзінен ажыратыңыз – 28. Құралды әр қолданыстан кейін тазалап отыру қажет. Құралды тазалар алдында оны суығанға дейін күту керек (екі сағаттан кем емес) – 29.
- Құралдың негізін дымқыл шүберекпен сүртіңіз – 35 – 36. Құралды суға салмаңыз және үстінен су ағызбаңыз.
- Конденсация жинағышты алып, сумен мұқият шайыңыз. Өзінің орнына қайта салыңыз – 38.
- Қақпақтың ішін, тығыздағышын және қалқымалы клапанын жақсылап шайыңыз. Орнына саларда жақсылап құрғатыңыз.
- Ыдысы мен жабдықтарын тазалаңыз. Ішкі ыдысын ыдыс жуатын машинада жумаған абзал, себебі сыртқы жабыны түсін жоғалтуы мүмкін – 31 – 32 – 33. Ыдысты жуу үшін темір ысқыш қолданбаңыз, жабыспайтын қабатын бүлдіруі мүмкін.
- Қалқымалы клапанды тазалау үшін, клапанды абайлап қозғалтып тұрып, клапанға немесе тығыздағышқа жабысқан тағам қалдықтарын шайып тастаңыз.
- Қысым шектеу клапанын алып, сумен жақсылап шайыңыз. Құрғатып, орнына қайта салыңыз – 29.
- Қысым реттегіштегі түтікше бітеліп қалмас үшін оны жиі тексеріп отыру қажет.
- Құралды суға салмаңыз. Жабдықталған ыдысын ғана қолданыңыз. Су мен тағамды құралға тікелей құймаңыз.
- Егер абайсызда құралды суға малып алсаңыз немесе қыздыру табақшасына су төгіп алсаңыз (ыдысы орнында болмағанда), оны қызмет көрсету орталығына апарып, жөндетіңіз.
- Құрылғыны әр қолданыстан соң тазарту керек.
- Тығыздағышын 2 жыл сайын ауыстырыңыз.

## Ақаулықтарды жөндеу

Ақаулық	Ықтимал себебі	Шешімдері
Қақпағы ашылмайды.	Ыдыстың ішіндегі қысым салдарынан ашылмайды.	а. Ыдыстағы қысымның автоматты түрде толығымен шығуын күтіңіз. б. Қысым шығару түймесін басып, ұстап тұрыңыз.
	Ыдыстағы қысым толығымен шықты, бірақ қалқымалы клапан өте лас болғандықтан, жылжи алмай, саңылауға тұрып қалды.	а. Қалқымалы клапанды таяқшамен түртіп, түсіріңіз. б. Қалқымалы клапанды тазалап, сүртіп, келесі қолданысқа әзірлеп қойыңыз.
Қақпағы жабылмайды.	Тығыздағышы дұрыс орнатылмаған.	Тығыздағышын дұрыс орнатыңыз.
	Қалқымалы клапан өте лас болғандықтан, жылжи алмай, саңылауға тұрып қалды.	а. Қалқымалы клапанды таяқшамен түртіп, түсіріңіз. б. Қысым шектеу клапанын тазалап, сүртіп, келесі қолданысқа әзірлеп қойыңыз.
	Қақпақ жабылғанда қате бағытта бұралған.	Пайдалану нұсқаулығына сәйкес қажетті бағытта бұраңыз.
Қысым шектеу клапанынан қысым тым көп мөлшерде шығуда.	Қысым шектеу клапаны жұмыс істемейді.	Қызмет көрсету және күту орталығына апарыңыз.
	Қысым шектеу клапаны орнына түспейді.	Қысым шектеу клапанын абайлап басып, орнына түсіріңіз.
Тамақ піспейді.	Пісіру уақыты тым қысқа немесе температура тым төмен.	Пісіру уақыты немесе температураны ұлғайтыңыз.
	Электр тогы берілмейді.	Қуат көзін тексеріңіз.
Сандық экранда "E0" таңбасы көрсетіледі.	Қысым ауыстыру қате.	Қызмет көрсету және күту орталығына апарыңыз.
Сандық экранда "E1" таңбасы көрсетіледі.	Температура сенсорының жәшігіндегі сенсор элементтері қысқа немесе ашық тұйықталуға ұшыраған.	Қызмет көрсету және күту орталығына апарыңыз.
Қақпақтан бу шығып тұр.	Тығыздағышы дұрыс орнатылмаған.	Тығыздағышын дұрыс орнатыңыз.
Қысым шектеу клапаны бір мезетте көп мөлшерде қысым шығарды да тоқтап қалды.	Ішкі ыдысынан салқын ауа шығады.	Қалыпты құбылыс.
Қысым шектеу клапанынан қысым шығу жалғасуда.	Қысым шектеу клапанының саңылауында бөтен зат бар немесе бекіту табақшасы дұрыс орнатылмаған.	Бөтен затты алып, қақпағын дұрыс орнатыңыз.



# Moulinex®

Мультиварка-скороварка

**RU** 8 - 19

**UK** 20 - 31

**KK** 32 - 43

Ref. NC00122878

[www.moulinex.ru](http://www.moulinex.ru)